

**LIGA NACIONAL DOS ATIRADORES
DESPORTIVOS**



***CAMPEONATO
REGIONAL
DE TIRO ESPORTIVO*** **CBC**

REGULAMENTO 2023

CAMPEONATO REGIONAL CBC

O 19º Campeonato Regional CBC de Tiro Esportivo será organizado pela **LIGA NACIONAL DOS ATIRADORES DESPORTIVOS - LINADE**, CNPJ nº 45.832.529/0001-00, com sede à Pça. Cel. Raphael de Moura Campos, nº 68, Bairro Centro, CEP 18.600-430, na cidade de Botucatu–SP.

A **LINADE** é uma associação civil, sem fins lucrativos, pessoa jurídica de direito privado, devidamente constituída, tendo por objetivo estatutários, organizar e promover Competições de Tiro Esportivo em todo o território nacional, representar jurídica e administrativamente os Colecionadores, Atiradores e Caçadores – CAS's perante as autoridades e órgãos competentes, desenvolver atividades socioeducacionais para fomentar o esporte, na forma de seu Estatuto, Regimento Interno, Regulamento e Resoluções.

PARCERIA INSTITUCIONAL

A empresa Companhia Brasileira de Cartuchos – CBC, pessoa jurídica de direito privado, fundadora honorífica e mantenedora do CAMPEONATO REGIONAL DE TIRO ESPORTIVO, patrocina o evento com o objetivo de fomentar à prática do Tiro Esportivo.

A parceria institucional consiste na plena cessão ao direito de uso de suas marcas, assim como o direito a exploração dos objetos, bens e coisas de propriedade material e imaterial.

A cessão de uso e exploração é de natureza não onerosa. A parceria institucional consiste na obrigação da efetiva doação dos prêmios conforme descrito no presente regulamento.

WWW.LINADE.COM.BR

REGULAMENTO 2023

1- FINALIDADE DO REGULAMENTO

1.1- Estabelecer normas de conduta para o desenvolvimento do 19º CAMPEONATO REGIONAL CBC 2023 de Tiro Esportivo.

2- OBJETIVO

2.1- Fomentar o desenvolvimento do esporte, através de competições realizadas simultaneamente em todo o território nacional nos clubes associados à **LINADE**, através do sistema de Provas On-Line.

3- COORDENAÇÃO NACIONAL E ESTADUAL

3.1- A Coordenação Nacional é o órgão máximo da estrutura administrativa do Campeonato Regional, subordinada diretamente à **LINADE**, responsável pelas tratativas institucionais, elaboração dos regulamentos e editais, operações de tecnologia da informação e logística, e julgamento em sede recursal, dos recursos advindos de processos administrativo disciplinar.

3.2- A Coordenação Estadual é o órgão administrativo, subordinada diretamente à Coordenação Nacional, responsável pelo atendimento aos delegados, distribuição e compartilhamento da cadeia de informações, instauração de procedimentos administrativos, prospecção de novos clubes, organização do Play Off nos estados participantes, assim como, realizar atos de fiscalização, diligências e vistorias.

4- ENTIDADES PARTICIPANTES

4.1- Os clubes participantes pagarão TAXA ANUAL DE FILIAÇÃO no valor R\$ 300,00 (trezentos reais).

4.2- O clube deverá manter seu cadastro atualizado no portal do atleta, disponível em <https://regionalcbc.com.br/>, anexando os seguintes documentos:

- a) Certificado de Registro – CR.
- b) Comprovante de endereço.
- c) Estatuto ou contrato social, com as respectivas atas.
- d) Alvarás da prefeitura, bombeiro e polícia civil, nos estados em que for exigido na forma da lei.

4.3- Compete ao clube oferecer toda estrutura para a realização do evento, considerando os seguintes itens, como estrutura mínima adequada: a) terminais de computadores disponíveis para os atletas efetuarem seu cadastramento ou inscrição; b) internet banda larga de regular qualidade; c) pistas de tiros seguras e sinalizadas,

WWW.LINADE.COM.BR

REGULAMENTO 2023

adequadas às modalidades que irá ofertar; d) área de segurança para manuseio de armamento; e) sanitários; f) área de alimentação; g) estacionamentos.

4.4- Cada entidade participante nomeará um delegado ao qual será o responsável pela organização do evento, diretamente perante a Coordenação Nacional e Estadual.

5- DOS DELEGADOS

SÃO DEVERES INSTITUCIONAIS DOS DELEGADOS:

5.1 - Os Delegados são responsáveis diretamente por efetuar o atendimento aos atletas, pelo compartilhamento e retransmissão em cadeia de comando das informações divulgadas pelos canais oficiais de comunicação do Campeonato Regional.

5.2 - Organizar as provas.

5.3 - Observar rigorosamente todas as normas deste Regulamento.

5.4 - Zelar pelo bom e regular desenvolvimento dos trabalhos.

5.5 - Orientar, disciplinar e advertir os atletas quando necessário.

5.6 - Efetuar os lançamentos dos resultados.

5.7 - Formatar os recursos das provas realizadas nas dependências de seu clube.

5.8 - Efetuar os repasses nos termos deste regulamento.

5.9 - Elaborar relatório de não conformidade técnica no Portal do Atleta sobre eventuais irregularidades ou fatos atípicos ocorridos no desenvolvimento dos trabalhos.

5.10 - Os Delegados respondem objetivamente pela realização das provas.

6- ATLETAS PARTICIPANTES

6.1 - PASSAPORTE DO ATLETA:

Os atletas participantes do 19º Campeonato Regional CBC de Tiro Esportivo deverão efetuar seu cadastro no portal do atleta, disponível em: <https://regionalcbc.com.br/filiacao-atleta/>, anexando os seguintes documentos:

- a) Documento de Identidade com foto.
- b) Certificado de Registro – CR “somente para os participantes das modalidades com arma de fogo”.
- c) Comprovante de endereço.

REGULAMENTO 2023

d) Comprovante de filiação de clube de Tiro Esportivo ao qual o atleta é associado.

6.1.2 - Efetuar o pagamento do PASSAPORTE DO ATLETA em parcela única, no valor de R\$ 60,00 (sessenta reais); - somente para os atletas que participarem das modalidades que empreguem o uso de arma de fogo.

6.1.3 - O PASSAPORTE DO ATLETA é obrigatório para todos os atletas, com exceção aos praticantes da modalidade (10.1 - CARABINA DE AR COMPRIMIDO - CALIBRE 4,5 MM - MIRA ABERTA – 10 METROS).

6.1.3.1 O PASSAPORTE DO ATLETA é o único instrumento válido para habilitar o atleta a participar do 19º Campeonato Regional CBC.

6.1.4 - Atletas com problemas cadastrais, tais como: a) cadastro incompleto ou desatualizado; b) ausência dos documentos obrigatórios; c) ausência do recolhimento do boleto do PASSAPORTE DO ATLETA não serão autorizados a participarem do 19º Campeonato Regional.

6.1.5- Os atletas participantes do Play Off, com condições de figurarem entre os 5 (cinco) primeiros colocados no Ranking Final de Classificação de cada categoria, ficam obrigados a enviar seus dados bancários ao Departamento Financeiro da LINADE, através do email: financeiro@regionalcbc.com.br.

6.1.5.1- O atleta deverá enviar e-mail contendo as seguintes informações e documentos:

- a) Cópia do Documento de Identidade com foto.
- b) Cópia do Documento - Cadastro Nacional Pessoa Física (CPF).
- c) No corpo do e-mail, indicar o banco, agência e conta corrente de titularidade do atleta premiado.
- d) Atletas menores de idade, serão tutelados pelos pais ou responsável legal, no qual deverão indicar os dados bancários.

6.2 - SÃO DEVERES DOS ATLETAS PARTICIPANTES:

6.2.1- Efetuar cadastro no Portal CBC STORE <https://cbcstore.com.br/store/pt/ageRestriction> efetuando o lançamento do Certificado de Registro – CR e dos Certificado de Registro de Armas de Fogo – CRAF dos armamentos utilizados.

6.2.2 - Observar e cumprir rigorosamente todas as leis e normas atinentes às atividades regulamentadoras no trato com Produtos Controlados – PCE.

REGULAMENTO 2023

6.2.3 - Apresentar toda a documentação pessoal e dos respectivos equipamentos.

6.2.3 - Observar e cumprir rigorosamente todas as regras de segurança e as condutas pertinentes à prática do Tiro Esportivo.

6.2.4 - Tratar com respeito, zelo e cordialidade todos os Atletas, Delegados e os Organizadores das Provas.

6.2.5 - Observar e cumprir rigorosamente todas as instruções deste Regulamento.

6.2.6 - Efetuar as inscrições no Portal do Atleta: <https://regionalcbc.com.br/> .

6.2.7 - Manter atualizado seus dados cadastrais no Portal do Atleta (nome completo, CPF, telefone, endereço eletrônico “e-mail e whatsapp”, Certificado de Registro – CR) e comprovante atualizado de Filiação à Clube de Tiro Esportivo.

6.2.8 - A inconsistência no cadastro e/ou ausência de dados contidos no item anterior são vícios insanáveis, acarretando em nulidade absoluta dos resultados e dos prêmios e/ou produtos sorteados.

6.2.9 - Observar os prazos atinentes aos recursos estipulados na forma deste Regulamento.

6.2.10 - Apresentar declaração de Filiação quando participar de prova em Clube diverso ao qual é filiado.

6.2.11 - Atender a todas as orientações dos Delegados, Fiscais de Provas, Árbitros e Membros da Organização, sob pena de sofrer advertência verbal, invalidade dos resultados, desclassificação da prova ou expulsão do Campeonato.

6.2.12 - Notificar possíveis irregularidades à Organização através do Portal do Atleta no canal da ouvidoria.

7- CALENDÁRIO

7.1- O 19º CAMPEONATO REGIONAL CBC 2023 será composto por 9 (nove) eventos:

7.1.1 - 2 (duas) Etapas Teste.

REGULAMENTO 2023

Participação obrigatória para os novos clubes. Não pontua para o Ranking Geral de Premiação.

7.1.2 - 6 (seis) etapas ofertadas na Modalidade Expressa (On-Line).

Prova realizada nas dependências dos clubes filiados.

7.1.3 - 1 (uma) etapa ofertada na Modalidade Presencial - Play Off.

Prova de natureza obrigatória realizada em clube-sede específico, indicado pela Coordenação Nacional.

MÊS	MODALIDADE	DATA
MARÇO	1º ETAPA TESTE	17 a 19
ABRIL	2º ETAPA TESTE	7 a 9
MAIO	1º Etapa Expressa – Modalidade ON-LINE	5 a 7
JUNHO	2º Etapa Expressa – Modalidade ON-LINE	2 a 4
JULHO	3º Etapa Expressa – Modalidade ON-LINE	7 a 9
AGOSTO	4º Etapa Expressa – Modalidade ON-LINE	18 a 20
SETEMBRO	5º Etapa Expressa – Modalidade ON-LINE	15 a 17
OUTUBRO	6º Etapa Expressa – Modalidade ON-LINE	6 a 8
NOVEMBRO	7º Etapa Presencial - Modalidade PLAY-OFF	1 a 5

7.2 - As provas serão realizadas nos seguintes horários:

- Sexta-feira das 8h00 AM até às 18h00 PM.
- Sábados das 8h00 AM até às 18h00 PM.
- Domingo das 8h00 AM até às 14h00 PM.

7.3 – Nas Etapas Expressas, as entidades participantes poderão realizar as provas em somente uma das datas divulgadas no calendário oficial, contanto que dê ampla divulgação e publicidade.

7.4 - Os lançamentos dos resultados deverão ser realizados no website do Campeonato, impreterivelmente, até às 11h59min da primeira segunda-feira subsequente ao último dia da etapa, sob pena de nulidade absoluta.

7.5 - Qualquer impedimento de ordem técnica que afete a possibilidade de efetuar os lançamentos dos resultados deverá ser informado imediatamente à

REGULAMENTO 2023

organização do campeonato, antes do prazo estabelecido no item anterior.

7.6 - A não realização da etapa, sem justificativa prévia, acarretará na suspensão e/ou exclusão do Clube junto ao Campeonato CBC de Tiro Esportivo.

CALENDÁRIO ADMINISTRATIVO

MODALIDADE	DATA
Publicação do Regulamento Oficial	10/04/2023
Publicação Edital PLAYOFF	01/08/2023
Início da Remessa Final das Medalhas e Troféus - Previsão	01/03/2024
Início do Pagamento da Premiação em Dinheiro - Previsão	01/03/2024

8- RANKING DE CLASSIFICAÇÃO

8.1 - PESOS ATRIBUÍDOS NAS ETAPAS

Prova Expressa – On Line: Peso 1 (resultado = valor atribuído \times^1).

Prova Presencial - Play Off: Peso 3 (resultado = valor atribuído \times^3).

8.2 - FORMAÇÃO DO RANKING FINAL DE CLASSIFICAÇÃO:

Para fins de classificação no Ranking Final de Premiação serão considerados os 4 (quatro) melhores resultados obtidos nas Etapas Expressas acrescido do resultado da Prova Presencial - Play Off.

8.3 - REGRA ESPECÍFICA - NOVOS ATLETAS: O primeiro resultado válido produzido na modalidade será utilizado como parâmetro para estabelecer a categoria inicial do atleta.

8.4 - REGRA ESPECÍFICA – ATLETAS VETERANOS: Aqueles que participaram na edição anterior do campeonato serão mantidos na mesma categoria na qual terminaram o torneio, com exceção àqueles que se enquadrarem no item nº 8.6.

8.5 - RECLASSIFICAÇÃO DINÂMICA, PROGRESSIVA E AUTOMÁTICA: No decorrer das etapas expressas, aqueles que obtiverem resultado de categoria superior, automaticamente serão transferidos para a categoria superior, na etapa subsequente.

8.6 - RECLASSIFICAÇÃO COMPULSÓRIA: Ao término do campeonato, com aplicação válida para a edição subsequente do evento, os 3 primeiros atletas classificados em todas as categorias serão compulsoriamente transferidos para a categoria superior.

REGULAMENTO 2023

8.7 - CATEGORIA JUNIOR: aqueles com até 17 anos de idade, aferidos na data inicial da 1º Etapa Oficial do Campeonato.

8.8 - CATEGORIA MASTER: aqueles que tenham completado 60 anos de idade, aferidos na data inicial da 1º Etapa Oficial do Campeonato, mediante requerimento do atleta junto ao sistema. O atleta não poderá retornar à categoria SÊNIOR no mesmo ano da solicitação de alteração.

8.9 - SISTEMA DE PONTUAÇÃO:

8.9.1- Nas modalidades de PRECISÃO a contagem dos pontos se dará por simples somatória aritmética.

8.9.2 - EMPATE TÉCNICO: diante de empate de natureza técnica serão adotados os seguintes critérios para desempate:

- a) Considera quantidade maior de X, 10, 9, 8, 7 (...).
- b) Quem fez menos reinscrição.
- c) Atleta mais velho.

9- **INTERPOSIÇÃO DOS RECURSOS E RESULTADOS OFICIAIS**

PRAZOS RECURSAIS

Fim do prazo para o lançamento dos resultados	Às 11:59 horas da primeira segunda-feira subsequente ao último dia da realização da etapa
Publicação dos resultados preliminares e temporários	Após às 17:00 horas da primeira segunda-feira subsequente ao último dia da realização da etapa
Início do prazo de interposição dos recursos	Às 12:00 horas da primeira terça-feira subsequente ao último dia da realização da etapa
Fim do prazo para interposição dos recursos	Às 12:00 horas da primeira quarta-feira subsequente ao último dia da realização da etapa
Publicação e homologação dos resultados definitivos	Após às 12:00 horas da primeira sexta-feira subsequente ao último dia da realização da etapa

9.1- O atleta poderá requerer a interposição de Recurso no clube onde realizou as provas, em detrimento de algum fator decorrente à prova, ou à aferição dos resultados.

REGULAMENTO 2023

9.2- O recurso deverá ser interposto pelo Delegado diretamente no sistema:

<https://regionalcbc.com.br/>

9.3- O recurso impreterivelmente deverá ser interposto até às 12:00 horas (meio-dia) da primeira quarta-feira subsequente à realização da etapa, sob pena de invalidade.

9.4- O Delegado deverá anexar as fotos e súmulas dos alvos, descrevendo no campo específico as observações gerais (matrícula, nome do atleta e qual série é objeto do recurso) e os motivos técnicos provenientes do recurso, apontando quais os fundamentos recursais:

- a) Recontagem da pontuação.
- b) Resultados não lançados.
- c) Resultado lançado em modalidade diversa – Indicar qual série deverá ser alterada.
- d) Resultado lançado em nome de outro atleta – Indicar matrícula do atleta, modalidade e qual série deverá ser alterada.

9.5- O atleta solicitante deverá consignar para o Delegado, ainda que verbalmente, o aceite no recolhimento da Taxa Recursal no valor de R\$ 90,00 (noventa reais), caso o recurso seja indeferido.

9.6- Os atletas que requererem a interposição de recursos e não repassarem os valores das taxas recursais para os clubes, terão os seus cadastros bloqueados.

9.7- A Taxa Recursal será revertida em favor do “FUNDO DE ADMINISTRAÇÃO”.

9.8- Diante da interposição de recursos todos os resultados ficam suspensos.

9.9- Os resultados finais serão homologados após à análise de todos os recursos, com previsão de publicação à primeira sexta-feira subsequente à realização da etapa, após as 12:00 horas.

9.10- Os resultados são considerados definitivos e oficiais somente após a homologação da etapa.

9.11- A Coordenação Nacional se reserva ao direito de forma unilateral, da alteração, prorrogação ou dilação dos prazos recursais em virtude algum impedimento de natureza técnica.

10 - MODALIDADES

**10.1 - CARABINA DE AR COMPRIMIDO - CALIBRE 4,5 MM - MIRA ABERTA
– 10 METROS**

WWW.LINADE.COM.BR

REGULAMENTO 2023

Para a prática da Modalidade de Ar Comprimido não é obrigatório possuir o Certificado de Registro – CR perante o Exército Brasileiro.

Posição: em pé, a sustentação se dará pelo próprio corpo do atleta.

Tempo: 20 minutos.

Total de 25 Disparos – sendo:

5 Disparos em alvo próprio destinado ao Tiro de Ensaio - dentro do tempo de prova.

20 Disparos: 5 em cada alvo de prova.

10.1.2 - REGRA P/ MÁQUINA TRANSPORTADORA DE ALVOS

5 Alvos: olímpicos códs. (02 ou 02A– LCL) e (20 – NG). É permitido ao atleta manusear os alvos.

Os alvos de prova, no ato da entrega, deverão ser grafados em sua parte frontal, com a numeração de 1º ao 4º.

Os alvos destinados aos tiros de ensaio, no ato da entrega, deverão ser grafados em sua parte frontal com a letra **"E"**.



MODELO DE ALVO

10.1.3- REGRA P/ SUPORTE FIXO DE ALVO – 1 Alvo (02R – LCL) e (CAR 05

–NG).

Proibido o atleta manusear o alvo.

REGULAMENTO 2023

MODELO DE ALVO



10.1.4 - VALORES ATRIBUÍDOS:

Alvo	X	10	9	8	7	6	5	4	3	2	1	0
Valor Atribuído	11	10	9	8	7	6	5	4	3	2	1	0

10.1.5- CATEGORIAS: A, B, C

CATEGORIA - A	201 a 220
CATEGORIA - B	181 a 200,99
CATEGORIA - C	Até 180,99

10.1.5.1- DAMAS E JUNIORES - Categoria única, sem subdivisão.

10.1.6- PREMIAÇÃO

Medalha de Premiação: 1º ao 5º Lugar.

10.1.6.1- Sorteio: 30.000 Unidades de Chumbinho 4,5 mm – Linha Premium
Lotes de 500 unidades = 10 lotes por Etapa Expressa.

Requisito: Participar da Etapa.

10.1.6.2- Premiação Final: Carabina de Pressão Jade Pro CBC - 1 unidade p/ atleta.

10.1.7- É PERMITIDO:

- O uso de carabinas de pressão com sistema de propulsão por pistão ou mola.
- O uso de carabinas de pressão: a) com cano fixo e com sistema de acionamento indireto por alavanca independente; b) com cano basculante Break Barrel e com sistema de acionamento por alavanca direta.
- Crianças com até 12 anos podem apoiar a arma na bancada, em suporte

REGULAMENTO 2023

padronizado, conforme figura abaixo. O responsável pelo atleta deverá providenciar a confecção do suporte. Cessará o benefício na data em que o atleta completar 13 anos.

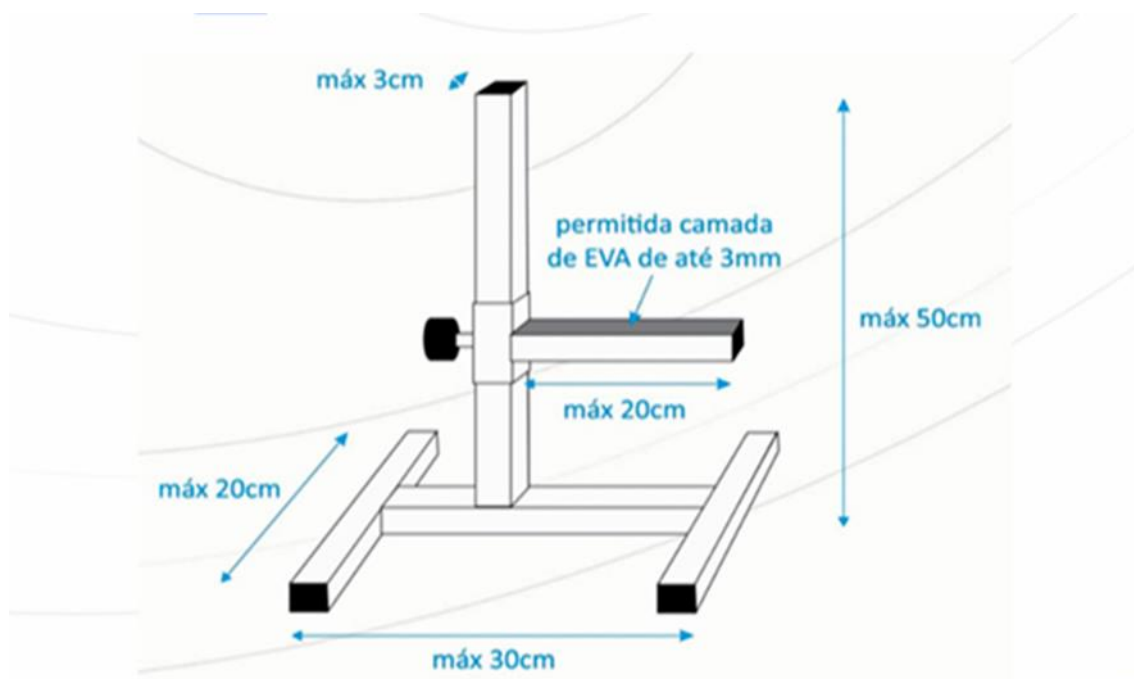

d) Pais ou responsáveis auxiliarem no manuseio do equipamento, excetuando-se auxílio no ajuste de mira e esportagem corretiva.

10.1.7.1- A parte traseira da alça de mira, obrigatoriamente deverá estar posicionada à frente da alavanca de acionamento do gatilho, considerando o ponto de inserção da alavanca ao mecanismo.

10.1.7.2- Proibido carabinas com peso superior a 5.500 Kg (cinco quilos e quinhentos grammas).

10.1.7.3- A plataforma da coronha (base de sustentação) não poderá exceder o limite da caixa do guarda mato.

10.2 - CARABINA 22 LR - MIRA ABERTA - 25 METROS

Posição: em pé, a sustentação se dará pelo próprio corpo do atleta. 1 Alvos: códs. (07 A – LCL) e (03 – NG).

Tempo: 20 minutos.

20 Disparos: 10 em cada centro - Proibido Tiro de Ensaio.

REGULAMENTO 2023

MODELO DE ALVO

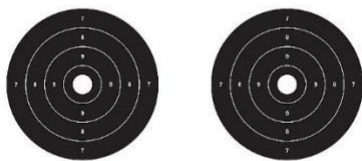

10.2.1- VALORES ATRIBUÍDOS:

Alvo	X	10	9	8	7	0
Valor Atribuído	11	10	9	8	7	0

10.2.2 - CATEGORIAS: AA, A, BB, B, CC, C

CATEGORIA - AA	211 a 220
CATEGORIA - A	201 a 210,99
CATEGORIA - BB	191 a 200,99
CATEGORIA - B	181 a 190,99
CATEGORIA - CC	171 a 180,99
CATEGORIA - C	Até 170,99

10.2.2.1- DAMAS E JUNIORES - Categoria única, sem subdivisão.

10.2.3- PREMIAÇÃO:

Medalha de Premiação: 1º ao 5º.

10.2.3.2- Premiação Final: Cartucho 22 LR CBC - 200 unidades p/ atleta.

10.2.4- A parte traseira da alça de mira, obrigatoriamente deverá estar posicionada à frente da alavanca de acionamento do gatilho, considerando o ponto de inserção da alavanca ao mecanismo.

10.2.5- Proibido carabinas com peso superior a 5.500 Kg (cinco quilos e quinhentos gramas).

10.2.6- A plataforma da coronha (base de sustentação) não poderá exceder o limite da caixa do guarda mato.

REGULAMENTO 2023

10.3 - CARABINA PUMA 38 SPL / 357 MAG. - MIRA ABERTA - 25 METROS

Posição: em pé, a sustentação se dará pelo próprio corpo do atleta. 1 Alvos: códs. (07 A – LCL) e (03 – NG).

Tempo: 20 minutos.

20 Disparos: 10 em cada centro - Proibido Tiro de Ensaio.

MODELO DE ALVO

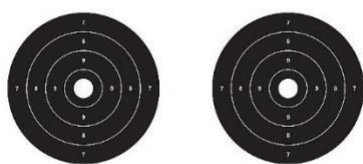

10.3.1- VALORES ATRIBUÍDOS:

Alvo	X	10	9	8	7	0
Valor Atribuído	11	10	9	8	7	0

10.3.2- CATEGORIAS: A, B, C

CATEGORIA - A	201 a 220
CATEGORIA - B	181 a 200,99
CATEGORIA - C	Até 180,99

10.3.2.1- MASTER, DAMAS E JUNIORES - Categoria única, sem subdivisão.

10.3.4- PREMIAÇÃO

Medalha de Premiação: 1º ao 5º Lugar.

10.3.4.1- Premiação Final: Cartucho 22 LR CBC - 200 unidades p/ atleta.

10.3.5- A arma deverá preservar suas características originais (coronha, peso, soleira).

REGULAMENTO 2023

10.3.6- Pequenas alterações no sistema de pontaria são aceitas, desde que sejam constituídas de alça e massa de mira, sendo proibido o uso de *Dioptros*, *Peep Sight* ou miras eletrônicas.

10.3.7- A parte traseira da alça de mira, obrigatoriamente deverá estar posicionada à frente da alavanca de acionamento do gatilho, considerando o ponto de inserção da alavanca ao mecanismo.

10.4 - CARABINA PLATAFORMA CTT OU CT9 - 40/9MM - OVERALL - FORÇA LIVRE - MIRA FULL - 25 METROS

Calibres permitidos: .40S&W e 9x19mm

MIRA FULL – permitido a utilização de mira aberta **ou** fechada com aparelhos óticos com magnitude limitada em até 6 X de aumento.

Equipamentos com mira ótica com ajuste de ampliação variável obrigatoriamente deverão estar travados com amplitude limitada em até 6 X de aumento.

Posição: em pé, a sustentação se dará pelo próprio corpo do atleta. 1 Alvos: códs. (01 - LCL) e (01 – NG).

Obrigatório a colagem de obreia branca de 25 mm no centro “X” do alvo. Fabricante **NG ALVOS Cod. OB** ou **LCL ALVOS Cod. 19S**.

Tempo: 20 minutos.

Disparos 20 - Proibido Tiro de Ensaio.

10.4.1- Categoria: OVERALL - Força Livre - 1º ao 5º Lugar.

10.4.2- Premiação Final: Cartucho 22 LR CBC - 200 unidades p/ atleta.

MODELO DE ALVO

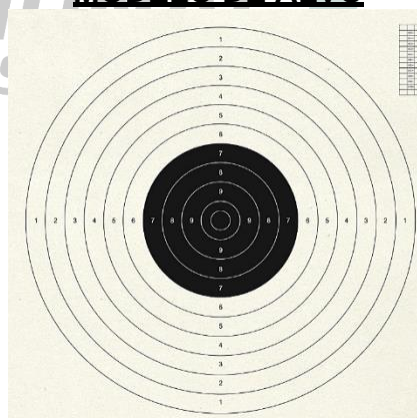

10.4.3- VALORES ATRIBUÍDOS:

REGULAMENTO 2023

Alvo	X	10	9	8	7	6	5	4	3	2	1	0
Valor Atribuído	11	10	9	8	7	6	5	4	3	2	1	0

10.5 - PISTOLA MENOR - MIRA ABERTA - 10 METROS

CALIBRES HOMOLOGADOS: 7,65 E 380

Posição: em pé, a sustentação se dará pelo próprio corpo do atleta. 1 Alvos (07 A – LCL) e (03 – NG).

Tempo: 20 minutos.

20 Disparos - 10 disparos em cada centro - Proibido Tiro de Ensaio.

A arma deverá possuir cano de até 5 ^{1/2} polegadas.

Proibido o uso dos calibres 22 LR, 32 wc ou 38 wc – wadcutter.

MODELO DE ALVO

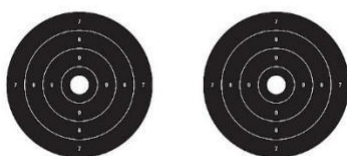

10.5.1- VALORES ATRIBUÍDOS:

Alvo	X	10	9	8	7	0
Valor Atribuído	11	10	9	8	7	0

10.5.2- Categorias: AA, A, BB, B, CC, C

CATEGORIA - AA	211 a 220
CATEGORIA - A	201 a 210,99
CATEGORIA - BB	191 a 200,99
CATEGORIA - B	181 a 190,99

REGULAMENTO 2023

CATEGORIA - CC	171 a 180,99
CATEGORIA - C	Até 170,99

10.5.3- MASTER, DAMAS E JUNIORES - Categoria única, sem subdivisão.

10.5.4- PREMIAÇÃO

Medalha de Premiação: 1º ao 5º Lugar.

10.5.5- Premiação Final: Cartucho 22 LR CBC - 200 unidades p/ atleta.

10.6 - PISTOLA MAIOR - MIRA ABERTA - 10 METROS

CALIBRES HOMOLOGADOS: A PARTIR DO 9MM

PROIBIDO O USO DOS CALIBRES .45 ACP OU SUPERIOR

PROIBIDO O USO DOS CALIBRES 32 WC OU 38 WC – WADCUTTER.

Posição: em pé, a sustentação se dará pelo próprio corpo do atleta. 1 Alvos (07 A – LCL) e (03 – NG).

Tempo: 20 minutos

20 Disparos - 10 disparos em cada centro - Proibido Tiro de Ensaio.

A arma deverá possuir cano de até 5 1/2 polegadas.

MODELO DE ALVO

CAMPEC
REGI
DE TIRO ES



IBC

10.6.1- VALORES ATRIBUÍDOS:

Alvo	X	10	9	8	7	0
Valor Atribuído	11	10	9	8	7	0

10.6.2- CATEGORIAS: A, B, C

REGULAMENTO 2023

CATEGORIA - A	201 a 220
CATEGORIA - B	181 a 200,99
CATEGORIA - C	Até 180,99

10.6.3- MASTER, DAMAS E JUNIORES - Categoria única, sem subdivisão.

10.6.4- PREMIAÇÃO:

Medalha de Premiação: 1º ao 5º Lugar.

10.6.5- Premiação Final: Cartucho 22 LR CBC - 200 unidades p/ atleta.

10.7 - PISTOLA MAIOR - MIRA ABERTA - 25 METROS

CALIBRES HOMOLOGADOS: A PARTIR DO 9MM

PROIBIDO O USO DOS CALIBRES 32 WC OU 38 WC – WADCUTTER.

Posição: em pé, a sustentação se dará pelo próprio corpo do atleta. 1 Alvos: códs. (01 - LCL) e (01 – NG).

Obrigatório a colagem de obreira branca de 25 mm no centro “X” do alvo. Fabricante **NG ALVOS Cod. OB** ou **LCL ALVOS Cod. 19S**.

Tempo: 20 minutos.

20 Disparos - Proibido Tiro de Ensaio.

A arma deverá possuir cano de até 6 ^{1/2} polegadas Todos os calibres a partir de 9 mm.

MODELO DE ALVO

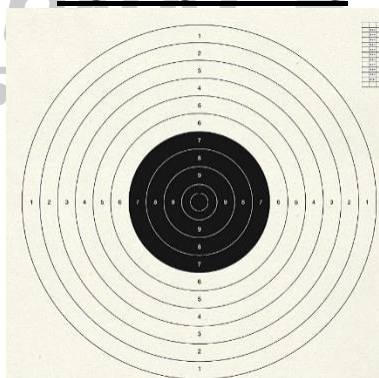

10.7.1- VALORES ATRIBUÍDOS:

Alvo	X	10	9	8	7	6	5	4	3	2	1	0
------	---	----	---	---	---	---	---	---	---	---	---	---

REGULAMENTO 2023

Valor Atribuído	11	10	9	8	7	6	5	4	3	2	1	0
-----------------	----	----	---	---	---	---	---	---	---	---	---	---

10.7.2- CATEGORIAS: A, B, C

CATEGORIA - A	190 a 220
CATEGORIA - B	170 a 189,99
CATEGORIA - C	Até 169,99

10.7.3- DAMAS E JUNIORES - Categoria única, sem subdivisão.

10.7.4- PREMIAÇÃO:

Medalha de Premiação: 1º ao 5º Lugar.

10.7.6- Premiação Final: Cartucho 22 LR CBC - 200 unidades p/ atleta.

10.8 - REVÓLVER ou PISTOLA - CALIBRE 22 LR - MIRA ABERTA - 25 METROS

Posição: em pé, a sustentação se dará pelo próprio corpo do atleta. 1 Alvos: códs. (01 - LCL) e (01 – NG).

Obrigatório a colagem de obreira branca de 25 mm no centro “X” do alvo. Fabricante **NG ALVOS Cod. OB** ou **LCL ALVOS Cod. 19S**.

Tempo: 20 minutos.

20 Disparos - Proibido Tiro de Ensaio.

A arma deverá possuir cano de até 6 1/2 polegadas.

MODELO DE ALVO



10.8.1 - VALORES ATRIBUÍDOS:

WWW.LINADE.COM.BR

REGULAMENTO 2023

Alvo	X	10	9	8	7	6	5	4	3	2	1	0
Valor Atribuído	11	10	9	8	7	6	5	4	3	2	1	0

10.8.2- Categorias: A, B, C

CATEGORIA - A	190 a 220
CATEGORIA - B	170 a 189,99
CATEGORIA - C	Até 169,99

10.8.3- DAMAS E JUNIORES - Categoria única, sem subdivisão.

10.8.4- PREMIAÇÃO:

Medalha de Premiação: 1º ao 5º Lugar.

10.8.6- Premiação Final: Cartucho 22 LR CBC - 200 unidades p/ atleta.

10.9 - REVÓLVER - CALIBRE 32 S&W ou 38 SPL - MIRA ABERTA - 25 METROS

Posição: em pé, a sustentação se dará pelo próprio corpo do atleta. 1 Alvos: códs. (01 - LCL) e (01 – NG).

Obrigatório a colagem de obreira branca de 25 mm no centro “X” do alvo. Fabricante **NG ALVOS Cod. OB** ou **LCL ALVOS Cod. 19S**.

Tempo: 20 minutos.

20 Disparos - Proibido Tiro de Ensaio.

A arma deverá possuir cano de até 6 ¹/₂ polegadas.

MODELO DE ALVO

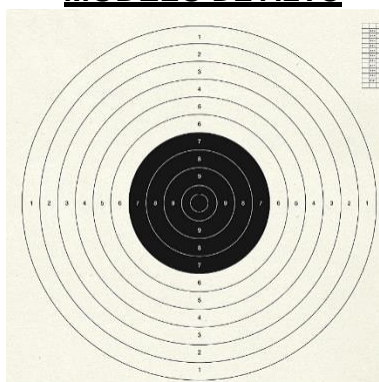

WWW.LINADE.COM.BR

REGULAMENTO 2023

10.9.1- VALORES ATRIBUÍDOS:

Alvo	X	10	9	8	7	6	5	4	3	2	1	0
Valor Atribuído	11	10	9	8	7	6	5	4	3	2	1	0

10.9.2- CATEGORIAS: A, B, C

CATEGORIA - A	190 a 220
CATEGORIA - B	170 a 189,99
CATEGORIA - C	Até 169,99

10.9.3- DAMAS E JUNIORES - Categoria única, sem subdivisão.

10.9.4- PREMIAÇÃO:

Medalha de Premiação: 1º ao 5º Lugar.

10.9.5- Premiação Final: Cartucho 22 LR CBC - 200 unidades p/ atleta.

10.10 - REVÓLVER – CALIBRE 32 S&W ou 38 SPL - MIRA ABERTA - 10METROS

Posição: em pé, a sustentação se dará pelo próprio corpo do atleta. 1 Alvos: códs. (07 A – LCL) e (03 – NG).

Tempo: 20 minutos

20 Disparos - 10 disparos em cada centro - Proibido Tiro de Ensaio.

A arma deverá possuir cano de até 4 polegadas.

MODELO DE ALVO



REGULAMENTO 2023

10.10.1- VALORES ATRIBUÍDOS:

Alvo	X	10	9	8	7	0
Valor Atribuído	11	10	9	8	7	0

10.10.2- Categorias: A, B, C

CATEGORIA - A	201 a 220
CATEGORIA - B	181 a 200,99
CATEGORIA - C	Até 180,99

10.10.3- MASTER, DAMAS E JUNIORES - Categoria única, sem subdivisão.

10.10.4- PREMIAÇÃO:

Medalha de Premiação: 1º ao 5º Lugar.

10.10.6- Premiação Final: Cartucho 22 LR CBC - 200 unidades p/ atleta.

10.11 - PISTOLA .45 ACP - MIRA ABERTA - 10 METROS

Posição: em pé, a sustentação se dará pelo próprio corpo do atleta. 1 Alvos: códs. (07 A – LCL) e (03 – NG).

Tempo: 20 minutos.

20 Disparos - 10 disparos em cada centro - Proibido Tiro de Ensaio.

MODELO DE ALVO



10.11.1- VALORES ATRIBUÍDOS:

WWW.LINADE.COM.BR

REGULAMENTO 2023

Alvo	X	10	9	8	7	0
Valor	11	10	9	8	7	0
Atribuído						

10.11.2- Categorias: A, B, C

CATEGORIA - A	201 a 220
CATEGORIA - B	181 a 200,99
CATEGORIA - C	Até 180,99

10.11.3- MASTER, DAMAS E JUNIORES - Categoria única, sem subdivisão.

10.11.4- PREMIAÇÃO:

Medalha de Premiação: 1º ao 5º Lugar.

10.11.5- Premiação Final: Cartucho 22 LR CBC - 200 unidades p/ atleta.

10.12 - BENCHREST 22 LR - 25 METROS

10.12.1- Apoiado, sendo obrigatória a separação dos apoios dianteiros (*Front Rest*) e traseiros (*Rear Rest*). Permitido o uso de bipé.

10.12.2- No suporte dianteiro (*Front Rest*) a carabina deverá estar apoiada (porém sem estar presa), de forma que os movimentos fiquem livres na horizontal e vertical, ao qual deverão ser verificados pelo juiz de prova.

10.12.3- Proibida à prática em estandes fechados (INDOOR).

10.12.4- 1 Alvos: códs. (08 - LCL) e (08 – NG).

Permitido o uso de luneta.

Tempo: 20 minutos.

25 Disparos – sendo 1 por centro.

Ensaio Livre: em centro próprio - no tempo de prova.

MODELO ALVO

REGULAMENTO 2023

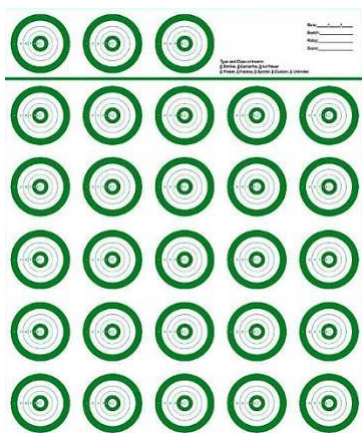

10.12.5- VALORES ATRIBUÍDOS:

Alvo	X	10	9	8	7	6	5	4	0
Valor Atribuído	11	10	9	8	7	6	5	4	0

10.12.6- Para efeitos de contagem dos pontos, somam-se os pontos e posteriormente os números de centros olímpicos = X que são válidos para desempate.

10.12.7- CATEGORIAS: A, B, C

CATEGORIA - A	241 a 250
CATEGORIA - B	231 a 240,99
CATEGORIA - C	Até 230,99

10.12.8- DAMAS E JUNIORES - Categoria única, sem subdivisão.

10.12.9- PREMIAÇÃO

Medalha de Premiação: 1º ao 5º Lugar.

10.12.10- Premiação Cartucho 22 LR CBC - 200 unidade p/ atleta.

10.13 - TRAP SINGLE 50

Seguirá as regras da Liga Nacional de Tiro ao Prato - LNTP.

Site: <https://www.tirobrasil.com.br/public/uploads/regulamento/regulamento-2023-trap50.pdf>

10.13.1 -CATEGORIAS: A, B, C

REGULAMENTO 2023

CATEGORIA - A	46 a 50
CATEGORIA - B	41 a 45,99
CATEGORIA - C	Até 40,99

10.13.2- MASTER, DAMAS E JUNIORS - Categoria única, sem subdivisão.

10.13.3- PREMIAÇÃO

Medalha de Premiação: 1º ao 5º Lugar.

Premiação Final: Cartucho CBC – F 150 – 200 unidades p/ atleta.

10.13.4- CRITÉRIO DE DESEMPATE – PROVAS EXPRESSAS:

Em caso de empate em cada categoria/classe, ao final da última série, serão adotados os seguintes critérios para desempate:

a) Maior resultado obtido na última série, penúltima série e assim por diante;

b) Persistindo o empate perderá o atirador que errar o primeiro prato e sucessivamente na contagem para trás “count-back”, do último ao primeiro prato. Será digitado o espelho das súmulas de cada série (súmula eletrônica), de cada competidor inscrito. Desta forma, o critério “countback” será viável e seguro para desempate individual.

c) Persistindo o empate, será usado o mesmo critério do item anterior para a penúltima série, antepenúltima série e assim por diante;

d) Persistindo o empate, será usado o critério para o atleta que não fez/menos reinscrição; Obs.: Caso o atleta na inscrição tenha acertado 100% dos alvos, e queira continuar competindo almejando o escore de 100/100, esse atleta não será punido pelo fato de reinscrição, e terá a seu favor o critério do desempate, ficando ele na frente do atleta que fez apenas 50 pratos com apenas uma inscrição.

Exemplo: Atleta A – 50 acertos (inscrição) = 50 .

Atleta B – 50 acertos (inscrição) + 50 acertos (reinscrição) = 100 .

O atleta B será computado como melhor resultado, pelo critério do escore perfeito.

e) Havendo empate com 50/50 no TRAP 50, na mesma categoria e classe, estaria inviabilizado o critério “count-back”, tanto para os escores totais das séries, quanto para os escores detalhados de cada série, obtidos na súmula eletrônica e também da reinscrição. Assim, passa a adoção ao desempate por idade.

REGULAMENTO 2023

11- FUNDO DE ADMINISTRAÇÃO

11.1- O Fundo de Administração é destinado a custear todas as despesas do Campeonato.

11.2- Será executado nas seguintes proporções:

Fundo de Premiação	40 %
Mão de Obra – Despesas C/ Recursos Humanos Material Operacional: Correios, Caixas, Fitas e etc. Brindes, Despesas de Viagem, Extras	60 %

11.3- Se houver valores residuais serão revertidos para a próxima edição do campeonato.

12 – INSCRIÇÕES

12.1- VALOR DAS INSCRIÇÕES:

MODALIDADE	VALOR
AR COMPRIMIDO – CHUMBINHO 4,5 MM	R\$ 30,00
PRECISÃO – TODAS AS MODALIDADES COM ARMA DE FOGO	R\$ 45,00
TRAP SINGLE 50	R\$ 110,00

12.2- Os valores das inscrições e reinscrições obrigatoriamente deverão ser cobrados em sua totalidade.

12.3- É PROIBIDA A COBRANÇA DE QUALQUER TAXA ADICIONAL.

12.4- VALOR DO REPASSE:

- a) TRAP AMERICANO: R\$ 15,00
- b) PRECISÃO – TODAS AS MODALIDADES: R\$ 15,00
- c) AR COMPRIMIDO – CHUMBINHO 4,5 MM: R\$ 10,00

12.5- Serão destinados R\$ 5,00 (cinco reais) por repasse para a manutenção da LIGA NACIONAL DOS ATIRADORES DESPORTIVOS – LINADE.

13 – REPASSE

13.1- Gerado o Boleto Bancário o repasse deverá ser quitado em até 5 dias úteis.

13.2- A inobservância do prazo estabelecido no item anterior acarretará em multa de 2 % e juros mora de 0,33% ao dia.

13.3- O Clube que não efetuar o Repasse até a data da abertura das inscrições

WWW.LINADE.COM.BR

REGULAMENTO 2023

da etapa subsequente será bloqueado até quitação dos valores.

14 – DESENVOLVIMENTO DAS PROVAS

14.1- SOBRE OS COMANDOS NAS PROVAS DE PRECISÃO:

14.1.1- Os comandos nas provas de precisão deverão obedecer a este padrão:

14.1.2- Senhores atiradores aos seus postos. Iniciaremos as provas em 5 minutos.

14.1.3- A critério do Árbitro de prova, o tempo poderá ser interrompido para sanar eventuais problemas, sendo devidamente restituído, sem prejuízo ao atleta.

14.1.4- Tempo de Prova 20 minutos. Todos prontos? 14.1.5- Atenção! Ao meu comando.

14.1.6- Em Prova: – “Tempo”.

14.1.7- Atenção! 1 minuto para o término da Prova.

14.1.8- Fim de Prova! Armas abertas sobre as bancadas! Não mexam nos equipamentos!

14.2- SOBRE OS PROCEDIMENTOS DE PROVA:

14.2.1- O atleta ao se posicionar no posto de tiro deverá ter em sua bancada somente a arma e as munições correspondentes àquela série de tiros.

14.2.2- O atleta somente poderá iniciar o recolhimento dos estojos mediante autorização/determinação do Juiz de Prova.

14.2.3- O manuseio de armas e/ou munições, quando a pista estiver em alerta de segurança, acarretará na desclassificação sumária do atleta.

14.2.4- Não é permitido ao atleta manusear e/ou tocar nos alvos (com exceção a Modalidade Carabina Ar Comprimido – Cod. 10-1), mas somente para os estandes que utilizem máquinas eletrônicas transportadoras de alvos.

14.2.5- Os alvos somente poderão ser fotografados com prévia autorização do juiz de prova (observando o regramento contido no disposto anterior).

14.2.6- O uso de *Safety Flag* é obrigatório quando a pista estiver (fria) ou em alerta de segurança, não utilizando o *Safety Flag*, a arma deverá estar guardada em estojo fechado.

14.3- FALHA DE MUNIÇÃO – RESHOOT

Se no decurso da prova houver falha de munição o atleta deverá solicitar ao Juiz

REGULAMENTO 2023

autorização para efetuar novo disparo dentro do tempo de prova, sendo obrigatória a apresentação da munição que falhou.

14.4- DA PROIBIÇÃO AO PORTE DE ARMAS

O porte de armas (velado **ou** aparente) em coldres é terminantemente proibido na linha de tiro, ressalvadas as permissões contidas no Art. 6º da Lei nº 10.826/03.

14.5- O uso de equipamentos de segurança é obrigatório.

14.6- EXPRESSAMENTE PROIBIDO:

14.6.1- A presença de pessoas estranhas às provas nos postos de tiro.

14.6.2- O uso de equipamentos estranhos à competição.

14.6.3- Comunicar-se em voz alta com o juiz, árbitro, fiscal de prova, ou demais participantes do evento.

14.6.4- Circular nas Dependências do clube com as armas expostas; - os equipamentos obrigatoriamente deverão ser transportados dentro de maletas ou estojos fechados.

14.6.5- O uso de bebidas alcoólicas nas áreas de tiros.

14.6.6- Os atletas consumirem bebidas alcoólicas antes e durante as provas.

14.7- REGRAS CONCERNENTES AO TRATAMENTO DOS ALVOS:

14.7.1- FABRICANTES HOMOLOGADOS:

a) LCL ALVOS - Site: <http://www.alvos.com.br/lojavirtual/shop/>

b) NG ALVOS - Site: <https://alvosng.com.br/#>

14.7.2- IDENTIFICAÇÃO DOS ALVOS:

Os alvos obrigatoriamente deverão ostentar visivelmente em sua parte frontal, nome do atleta e assinatura, descrição da modalidade e o calibre utilizado.

14.7.3- ALVO AVARIADO:

Se no decurso da prova, o alvo cair ou soltar, o atleta deverá comunicar imediatamente o juiz de prova.

REGULAMENTO 2023

A prova não será interrompida e prosseguirá normalmente para os demais participantes.

Se for o caso, a critério do juiz, o atleta será restituído com um novo alvo, colocado a sua disposição, na série subsequente sem custas adicionais.

14.7.4- ALVO COM MAIS DISPAROS DO QUE O PERMITIDO:

Se no ato da contagem dos pontos, o juiz de prova observar a existência de mais disparos do que o permitido, a prova deverá ser anulada, marcando no alvo com a sigla **DQ** e atribuindo o lançamento com o valor **0** (ZERO) no sistema.

14.7.5- ALVO COM DISPAROS CRUZADOS:

14.7.5.1- Se no decurso da prova o atleta observar um disparo em seu alvo, que não tenha sido efetuado por ele, deverá imediatamente comunicar o juiz de prova.

14.7.5.2- A prova não será interrompida e prosseguirá normalmente para os demais participantes.

14.7.5.3- O juiz de prova, a seu critério, poderá restituir o atleta com um novo alvo, colocado a sua disposição, na série subsequente sem custas adicionais.

14.7.5.4- O juiz de prova, deverá verificar os atletas dos postos ao lado (à direita e à esquerda) do reclamante, objetivando identificar de onde partiu o tiro cruzado, confrontando os calibres utilizados e fazendo as devidas anotações nos alvos, No ato de sua retirada.

14.7.5.5- Identificado o autor, o Juiz de Prova poderá escrutinar o alvo do reclamante, atribuindo-lhe a maior pontuação, desde que o tiro cruzado seja do mesmo calibre.

14.7.5.6- O juiz de prova, obrigatoriamente deverá orientar o atleta que efetuou o tiro cruzado e os demais participantes do evento para que o fato não ocorra novamente.

14.7.5.7- Se ao final da prova, o alvo do atirador responsável pelo disparo cruzado estiver com os impactos previstos na respectiva modalidade, o juiz deverá desclassificar o atleta.

14.7.5.8- O juiz de prova deverá elaborar Relatório de Não Conformidade Técnica e enviar para a Coordenação Estadual.

REGULAMENTO 2023

14.8- TÉCNICAS PARA AFERIMENTO DOS ALVOS:

1-) Primeiramente, conte os disparos contidos no alvo e veja se as quantidades estão corretas de acordo com a modalidade.

2-) Depois:

- Se houver disparos duvidosos próximos à linha, coloque o Score Plug “Calibrador” e verifique a pontuação exata, pegue uma caneta, puxe uma seta e indique ao lado o valor atribuído.

- Se houver agrupamentos com mais de um disparo, pegue uma caneta, puxe uma seta e atribua ao lado a quantidade de disparos e a pontuação.

3-) Após solucionar todas as etapas anteriores inicie o processo de contagem dos pontos.

- Se no decorrer do aferimento, o Centro Olímpico tiver muitos disparos agrupados, uns sobre os outros, dificultando a leitura, recomenda-se colocar um alvo virgem “novo” por baixo, utilizando-o como referência.

4-) **Importante:** Se o disparo adentrar “beliscar” o perímetro da linha, ainda que não a tenha rompido totalmente obrigatoriamente contar-se-á o ponto maior.

- Finalize marcando no canto superior a pontuação.

14.9- ARMAZENAMENTO DOS ALVOS:

Os alvos deverão ser armazenados até a homologação dos resultados da Etapa subsequente, com exceção a todos os 5 (cinco) primeiros colocados decada categoria, ao qual obrigatoriamente deverão ser armazenados até o final do campeonato.

14.9.1- A Organização poderá solicitar, aleatoriamente, os alvos para simples conferência.

14.10- SUPORTE E ALTURA DOS ALVOS:

Considerando a distância do nível do solo (pé do atleta) até o centro do alvo, os alvos deverão ter suas alturas fixadas, conforme a seguinte tabela:

DISTÂNCIA	ALTURA CORRETA	VARIAÇÃO PERMITIDA
50 m	0,75 m	± 0,50 m
25 m	1,40 m	+ 0,10 m -0,20 m
10 m	1,40 m	± 0,05 m

REGULAMENTO 2023

Recomenda-se usar o alvo de 1 centro (Código 01 – LCL ou NG) para aferir corretamente a altura.

Suporte: Recomenda-se utilizar uma placa de madeira (compensado), na medida de 55 cm x 55 cm, sendo afixada por presilhas na moldura do suporte do alvo, visando proteger corretamente o papel, evitando que o vento o curve ou solte-o.

15 – DOCUMENTAÇÃO

15.1- Somente poderão participar os atletas que estiverem em posse da documentação obrigatória: Certificado de Registro – CR e Guia de Tráfego – GT.

15.2- As autoridades que possuam Porte Funcional de Arma de Fogo não necessitam dos documentos contidos no parágrafo anterior.

15.3- Menores de idade somente poderão participar nas modalidades que empreguem o uso de Armas de Fogo munido da respectiva Autorização; - sendo obrigatório o acompanhamento dos pais ou responsável no decorrer das provas.

15.4- Para a prática da Modalidade de Ar Comprimido não é obrigatório possuir o Certificado de Registro – CR perante o Exército Brasileiro.

15.5- Os atos fiscalizatórios são de responsabilidade exclusiva dos clubes

16 - EQUIPAMENTOS, CARACTERÍSTICAS TÉCNICAS E ACESSÓRIOS

As características técnicas dos equipamentos serão aferidas com base nas informações técnicas, emitidas no catálogo do produto fornecido pelo fabricante.

16.1- É EXPRESSAMENTE PROIBIDO:

16.1.2- O uso de armas olímpicas: são consideradas armas olímpicas aquelas que na atualidade estejam em pleno uso nos jogos olímpicos ou que possuam acessórios típicos destes equipamentos.

16.1.3- O uso dos seguintes acessórios:

a) freio de boca ou contrapeso de cano (os compensadores de recuo originais das armas estão autorizados);

b) bandoleira;

c) luva de tiro e/ou munhequeira;

d) botas de tiro;

e) jaqueta de tiro, colete, cinta abdominal, ou qualquer artefato que vise o enrijecimento do membro superior;

REGULAMENTO 2023

f) apoio do rosto ajustável ou elevador do apoio do rosto;

h) prolongador do cano;

16.1.4- O uso de dióptro e lunetas ou qualquer sistema de pontaria que altere as características originais das armas; ou que não sejam constituídos de alça, massa e túnel de mira.

16.1.5- O uso de “Grip ou Pistol Grip” envolventes ou com apoio de empunhadura saliente – para fins de aplicação deste artigo, excluem-se a utilização de “Palm Swell”.

16.1.6- O uso de soleiras tipo “Garfo” que adentrem a cavidade interna da axila;

16.1.7- O uso de qualquer artefato visando à manipulação dos resultados;

16.1.8- Qualquer equipamento que seja olímpico ou que possua características técnicas e acessórios não habituais e semelhantes aos equipamentos olímpicos, obrigatoriamente deverão ser homologados pela Coordenação Nacional, sob pena de nulidade absoluta dos resultados: recursos@regionalcbc.com.br .

PARÁGRAFO ÚNICO: As especificações acima não compreendem as modalidades BENCHREST e TRAP SINGLE 50;

17 – PORTAL DO ATLETA

17.1- A empresa SHOOTING HOUSE será responsável pela manutenção do site registrado no endereço eletrônico <https://regionalcbc.com.br/>

17.2- SUPORTE AO ATLETA: O atendimento ao atleta será realizado única e exclusivamente por mensagens de texto por meio do aplicativo WhatsApp – número de atendimento: (11) 9 7179-8641.

18 – PREMIAÇÃO E SORTEIO

Os prêmios são exclusivamente de responsabilidade das empresas patrocinadoras do **19º CAMPEONATO REGIONAL CBC DE TIRO ESPORTIVO**.

18.1- DO CADASTRO

18.1.1- O atleta participante deverá realizar o seu cadastro no **PORTAL CBC STORE** <https://cbcstore.com.br/store/pt/ageRestriction> efetuando o lançamento do Certificado de Registro – CR e dos Certificado de Registro de Armas de Fogo – CRAF de todos os armamentos utilizados no campeonato.

18.1.2- O cadastro prévio descrito no item anterior é obrigatório, sob pena

REGULAMENTO 2023

de nulidade absoluta da premiação.

18.1.3- Os atletas contemplados com insumos e munições que não tiverem efetuado cadastro prévio conforme item nº 18.1.1 e 18.1.2 do presente regulamento até a data final do PLAY OFF terão sua premiação cancelada.

18.1.4- Os atletas contemplados serão responsáveis por efetuarem todo o processo de autorização para Aquisição de Produtos Controlados - PCE perante o Exército Brasileiro, arcando com custas, taxas, emolumentos e todas as despesas inerentes ao processo.

18.1.5- As Armas e Munições são prêmios personalíssimos e intransferíveis sendo obrigatoriamente faturadas em nome dos atletas contemplados.

18.1.6- Os patrocinadores do evento, de forma unilateral e sem aviso prévio, se reservam ao direito de substituírem a premiação por produtos similares de acordo com a disponibilidade dos produtos em seu estoque.

18.1.7- A previsão para a entrega da premiação é para o mês de março do ano subsequente ao calendário do evento, conforme disponibilidade dos produtos no estoque das empresas patrocinadoras.

18.1.8- Os troféus, brindes e medalhas serão enviados para o clube indicado no cadastro do atleta.

18.19- Pelo presente instrumento as partes elegem o foro da comarca de BOTUCATU/SP para dirimirem quaisquer conflitos e controvérsias.

18.2- TROFÉUS

18.2.1- Ao final do campeonato todos os atletas classificados do 1º ao 5º Lugar no Ranking Final de Premiação, serão condecorados com Troféus.

18.2.2- A equipe campeã por modalidade será condecorada com 1 Troféu por equipe.

18.2.2.1- Para efeito de formação das equipes serão considerados os 3 melhores resultados produzidos pelos atletas do clube em cada etapa.

18.2.2.2- As modalidades promovidas na categoria OVERALL – FORÇA LIVRE não formam equipe campeã.

18.2.3 – Os troféus dos atletas premiados serão enviados para o clube indicado no cadastro do atleta.

18.3- FUNDO DE PREMIAÇÃO

REGULAMENTO 2023

18.3.1- O FUNDO DE PREMIAÇÃO será administrado pela **LIGA NACIONAL DOS ATIRADORES DESPORTIVOS – LINADE**.

18.3.2- TETO DE PREMIAÇÃO: A somatória da premiação máxima paga por atleta, considerando a sua participação global em todas as modalidades de forma conjunta, não excederá ao valor de R\$ 5.400,00 (cinco mil e quatrocentos reais).

18.3.3- PISO DE PREMIAÇÃO: A somatória da premiação mínima paga por atleta, considerando a sua participação global em todas as modalidades de forma conjunta, não será inferior ao valor de R\$ 200,00 (duzentos reais).

18.3.4- A premiação em dinheiro será paga para os atletas das seguintes Categorias: AA, A, BB, B, CC, C – Master, Damas e Juniores do 1º ao 5º Lugar.

18.3.5- A distribuição do Fundo de Premiação se dará em valores percentuais da forma correspondente a fração arrecadada pela modalidade.

18.4- Ao final do Campeonato serão destinados 20% do Fundo de Premiação para sorteio na forma de títulos – Vouchers.

18.4.1- Cada título – Voucher terá valor de R\$ 500,00 (quinhentos reais).

18.4.2- Requisito: Participar de 4 Etapas Expressas.

18.4.3- Excluem deste pleito os atletas contemplados com Armas ou que estejam classificados no Ranking Final com direito a premiação.

18.5- PREVISÃO DE PAGAMENTO dos numerários é para o mês de março do ano subsequente ao calendário do evento.

18.6- DISTRIBUIÇÃO DOS PERCENTUAIS

A distribuição dos valores percentuais obedecerá aos seguintes parâmetros.

18.6.1- CATEGORIAS SÊNIOR: A, B E C

CATEGORIA	LUGAR	%
CATEGORIA A	1º Lugar	10,5
CATEGORIA A	2º Lugar	10
CATEGORIA A	3º Lugar	9,5
CATEGORIA A	4º Lugar	9,0
CATEGORIA A	5º Lugar	8,5
CATEGORIA B	1º Lugar	7,5
CATEGORIA B	2º Lugar	7,0
CATEGORIA B	3º Lugar	6,5

REGULAMENTO 2023

CATEGORIA B	4º Lugar	6,0
CATEGORIA B	5º Lugar	5,5
CATEGORIA C	1º Lugar	5,0
CATEGORIA C	2º Lugar	4,5
CATEGORIA C	3º Lugar	4,0
CATEGORIA C	4º Lugar	3,5
CATEGORIA C	5º Lugar	3,0

18.6.2- CATEGORIAS: MASTER, DAMAS, JUNIORES E FORÇA – LIVRE OVERALL.

LUGAR	%
1º Lugar	30
2º Lugar	25
3º Lugar	20
4º Lugar	15
5º Lugar	10

18.6.3- CATEGORIAS: AA, A, BB, B, CC, C

CATEGORIA	LUGAR	%
CATEGORIA AA	1º Lugar	7,00
CATEGORIA AA	2º Lugar	6,80
CATEGORIA AA	3º Lugar	6,60
CATEGORIA AA	4º Lugar	6,40
CATEGORIA AA	5º Lugar	6,20
CATEGORIA A	1º Lugar	6,00
CATEGORIA A	2º Lugar	5,20
CATEGORIA A	3º Lugar	4,80
CATEGORIA A	4º Lugar	4,60
CATEGORIA A	5º Lugar	4,40

REGULAMENTO 2023

CATEGORIA BB	1º Lugar	4,00
CATEGORIA BB	2º Lugar	3,80
CATEGORIA BB	3º Lugar	3,60
CATEGORIA BB	4º Lugar	3,40
CATEGORIA BB	5º Lugar	3,20
CATEGORIA B	1º Lugar	3,00
CATEGORIA B	2º Lugar	2,80
CATEGORIA B	3º Lugar	2,60
CATEGORIA B	4º Lugar	2,40
CATEGORIA B	5º Lugar	2,20
CATEGORIA CC	1º Lugar	2,00
CATEGORIA CC	2º Lugar	1,80
CATEGORIA CC	3º Lugar	1,60
CATEGORIA CC	4º Lugar	1,40
CATEGORIA CC	5º Lugar	1,20
CATEGORIA C	1º Lugar	1,00
CATEGORIA C	2º Lugar	0,80
CATEGORIA C	3º Lugar	0,60
CATEGORIA C	4º Lugar	0,40
CATEGORIA C	5º Lugar	0,20

18.7.- SORTEIO – ETAPAS EXPRESSAS

a) 200 (duzentos) vouchers contendo 100 (cem) unidades cada, com munição CBC 9 MM Luger ETOG TREINA.

18.7.1- Requisito: Participar de 4 Etapas Expressas.

18.7.2- Data prevista para o sorteio – após a realização do Play Off.

18.8.- SORTEIO - PLAY OFF

a) 1 (uma) unidade - Espingarda CBC – KHAN, Mod. K 500 DOUBLE TRAP, calibre 12, com cano de de 30”.

b) 2 (duas) unidades – Rifle CBC. Mod. Delta 22 LR.

c) 2 (duas) unidades – Rifle CBC, Bolt Action 22 LR, Mod. 8122 com cano de 23”, acabamento oxidado e coronha de madeira.

d) 6 (seis) unidades de Carabina de Pressão CBC, calibre 4,5 MM, Mod. JADE

REGULAMENTO 2023

NEW, acabamento oxidado e coroa de polímero.

e) 25 (vinte e cinco) vouchers contendo (1.000) unidades cada, com Chumbinho CBC 4,5 MM, Mod. FLAT NOSE NITRO SILVER.

18.8.1- Requisito: Participar do Play Off.

18.8.2- Cada inscrição efetivamente realizada pelo atleta será considerada um número de cupom válido para a participação nos sorteios.

18.8.3- O sorteio será limitado a 1 arma por atleta contemplado.

18.8.4- Os atletas da modalidade: 10.1 - CARABINA DE AR COMPRIMIDO - CALIBRE 4,5 MM - MIRA ABERTA – 10 METROS não participarão do sorteio das armas de fogo.

18.8.5- Data prevista para o sorteio – após a realização do Play Off.

19 – PLAY OFF – DISPOSIÇÕES GERAIS

19.1- A organização publicará edital específico relativo ao evento; – previsão início de agosto de 2023.

19.2- Os organizadores poderão instituir taxa adicional destinada a custear as despesas operacionais de organização do PLAY OFF limitada até o valor de R\$ 45,00 (quarenta e cinco reais) por atleta, sendo dividida na proporção de R\$ 25,00 (vinte e cinco reais) para o Clube Sede e R\$ 20,00 (vinte reais) para o Fundo de Administração.

19.3- As inscrições por atleta serão limitadas em até 4 (quatro) inscrições por modalidade.

19.4- Especialmente para o Play Off, as modalidades listadas no quadro abaixo, obrigatoriamente utilizarão alvos de 4 centros dos Fabricantes **NG ALVOS – LCL ALVOS** (mod. / cod. nº PlayOff – REGIONAL CBC), conforme figura anexa no item nº 19.5 do regulamento vigente.

COD.	MODALIDADE
10.5	PISTOLA MENOR - MIRA ABERTA - 10 METROS
10.6	PISTOLA MAIOR - MIRA ABERTA - 10 METROS
10.10	REVÓLVER – CALIBRE 32 S&W ou 38 SPL - MIRA ABERTA - 10 METROS
10.11	PISTOLA .45 ACP - MIRA ABERTA - 10 METROS

19.5- Modelo de alvo homologado para o Play Off (confira tabela item nº 19.4) – Fabricantes **NG ALVOS – LCL ALVOS** (mod. / cod. nº PlayOff – REGIONAL CBC).

REGULAMENTO 2023

ALVO HOMOLOGADO PARA O PLAY OFF

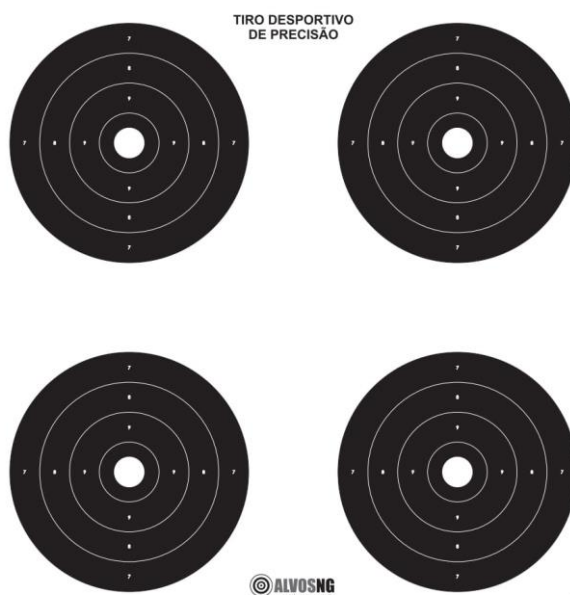

19.3- CONFIRA A RELAÇÃO DOS CLUBES SEDES:

19.3.1- SÃO PAULO – SP

CLUBE AMERICANENSE DE CAÇA, PESCA E TIRO

ESTRADA MUNICIPAL DA FAZENDINHA, S/N, FAZENDINHA

AMERICANA - SP

CEP 13.475-100

19.3.2- MINAS GERAIS – MG

CLUBE DE CAÇA E TIRO DO TRIÂNGULO

BR 050 KM-45 SETOR SUL, S/N

ARAGUARI – MG

CEP: 38.446-071

19.3.3- RIO GRANDE DO SUL – RS

CLUBE CAXIENSE DE CAÇA E TIRO

CAPELA SANTA BÁRBARA, nº 710 - TRAVESSÃO CREMONAANA RECH

CAXIAS DO SUL – RS

CEP: 95.060-650

REGULAMENTO 2023

19.3.4- SANTA CATARINA – SC

CLUBE DE CAÇA E TIRO 1º DE JULHO

CIRILO VIEIRA RAMOS, nº 1700

LAGES – SC

CEP: 88.511-630

19.3.5- PARANÁ – PR

CLUBE DE CAÇA E TIRO PITANGA

POVOADO LIMEIRA - S/N - ZONA RURAL

PITANGA - PR

CEP: 85.200-000

20- DISPOSIÇÕES FINAIS E TRANSITÓRIAS

20.1- O presente regulamento é de observância obrigatória e será aplicado integralmente.

20.2- O clube deverá manter um regulamento impresso para eventual consulta durante a realização das provas.

20.3- Diante de algum fato superveniente não amparado pelo regulamento, a Organização decidirá pautando-se na boa fé objetiva e nos princípios gerais do esporte.

20.4- O Clube poderá ser advertido, suspenso, ou expulso do Campeonato, mediante a prática de ação, omissão, fraude ou dolo, que atente contra o regular desenvolvimento do Campeonato.

20.5- O Atleta poderá ser advertido, suspenso, ou expulso do Campeonato, mediante a prática de ação, omissão, fraude ou dolo, que atente contra o regular desenvolvimento do Campeonato.

20.6- A organização executará atos fiscalizatórios de natureza inopinada tais como diligências e vistorias.

CAMPEONATO REGIONAL CBC – 2023

LIGA NACIONAL DOS ATIRADORES DESPORTIVOS – LINADE

WWW.LINADE.COM.BR